

用户手册

CD接收机

DEH-1950

本产品适合新型软线颜色。

SUPER  **TUNER III D**

中文(简体)

感谢惠购先锋产品。

请通读使用说明书以了解本型号的正确操作方法。通读完毕之后，请妥善保存，以备日后参考。

01 开始使用之前

- 关于本机 3
- 敬请访问我公司网站 3
- 防盗保护 3
 - 拆卸前面板 3
 - 安装前面板 3

02 操作本机

- 按钮功能 4
 - 主机 4
 - LCD显示屏 5
- 基本操作 5
 - 开启本机与选择播放源 5
 - 调节音量 5
 - 关闭本机 5
- 调谐器 5
 - 收听收音机 5
 - 保存和调出广播频率 6
 - 收听强信号 6
 - 保存信号最强的广播频率 6
- 内置式播放机 6
 - 播放碟片 6
 - 重复播放 6
 - 随机播放曲目 6
 - 扫描CD的曲目 6
 - 暂停碟片播放 7
- 音频调节 7
 - 使用平衡调节 7
 - 使用均衡器 7
 - 调节均衡器曲线 7
 - 调节响度 7
 - 调节音源级 7
- 其他功能 8
 - 调整初始设置 8
 - 设置时钟 8
 - 设置FM调谐间隔 8
 - 设置AM调谐间隔 8
 - 切换辅助设定 8

03 重要

04 连接

05 安装

- DIN前 / 后接口 12
- DIN前接口 12
 - 用橡胶衬套安装 12
 - 拆除本机 12
- DIN后接口 13

附加信息

- 错误信息 14
- 碟片与播放机的使用指南 14
- 双面碟片 14
- 规格 15

开始使用之前

关于本机

⚠ 小心

- 请勿让本机接触液体。触电事故可由此而发生。此外，与液体接触可导致本机受损、冒烟及过热。
- 请将本说明书保存于随手可取之处，以便查阅操作步骤和注意事项。
- 请务必保持较低的音量，以便听见车外的声音。
- 请注意本机的防潮。
- 如果电池未接通或电量用尽，预设存储将被抹消，需重新编制。
- 如果无法正常操作本机，请与经销商或邻近的先锋授权服务中心联系。▣

敬请访问我公司网站

我公司可通过下列网站访问：



- 我公司网站提供有关先锋株式会社的最新信息。▣

防盗保护

前面板可被拆下以防被盗。

👉 重要

- 拆卸或安装前面板时动作要轻巧。
- 请避免使前面板遭受强烈撞击。
- 请勿将前面板放置在直射阳光下和高温场所。

拆卸前面板

- 1 按DETACH松脱前面板。

- 2 抓住前面板将其卸下。

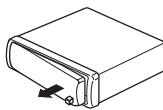

安装前面板

- 1 将前面板滑至左侧直至其咔嗒到位。

前面板和主机在左侧相连接。请确保前面板已与主机相连接。

- 2 按前面板的右侧直至其固定。

- 如果无法成功地将前面板安装连接至主机，请重试。如果强行连接前面板，可能会损坏前面板。▣

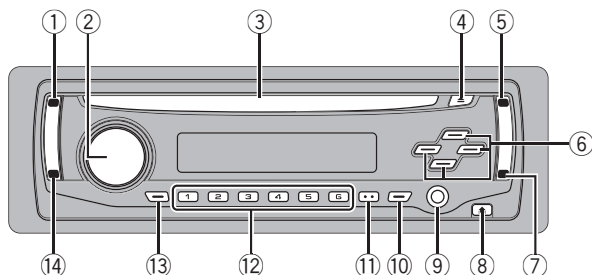

按钮功能

主机

① SOURCE按钮

选择播放源可开启本机。按该按钮可在所有可用的播放源中循环。
播放源关闭时，按住该键来调用初始菜单设定。

② VOLUME

旋转该按钮可调高或调低音量。

③ CD装载槽

插入要播放的碟片。

④ EJECT按钮

按该按钮可从内置式CD播放机内退出CD。

⑤ AUDIO按钮

按该按钮可选择各种音质控制。

⑥ ▲/▼/◀/▶按钮

按该按钮可进行手动搜索调谐、快进、快倒和曲目搜索控制。同样还可用于控制功能。

⑦ FUNCTION按钮

操作播放源时，按该键来调用功能菜单。

⑧ DETACH按钮

按该按钮可将前面板从主机卸下。

⑨ AUX输入插孔（3.5 mm立体声插孔）

用来连接一个辅助设备。

⑩ EQ按钮

按该按钮可选择各种均衡器曲线。
按住该按钮可开关响度。

⑪ PAUSE按钮

按该按钮可开关暂停。

⑫ 1至6按钮

按该按钮可进行预设调谐。

⑬ CLOCK按钮

按该按钮可切换至时钟显示。

⑭ BAND按钮

按该按钮可在3个FM波段和1个AM波段之间进行选择，并可取消各功能的控制模式。

操作本机

LCD显示屏

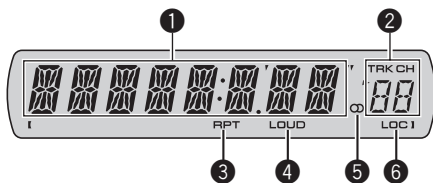

1 主显示屏部分

显示波段、播放时间和其他设定等各种信息。

- 调谐器
显示波段和频率。
- 内置式CD播放机
显示已播放时间。
- 音频与初始设置
显示功能名称和设置状态。

2 预设号码/曲目号码指示

显示曲目号码或预设号码。

3 RPT指示

在重复播放开启时显示。

4 LOUD指示

当响度启动时在显示屏中出现。

5 立体声 (O) 指示

当所选频率正以立体声方式广播时显示。

6 LOC指示

当本地搜索调谐开启时显示。■

基本操作

开启本机与选择播放源

所需收听的播放源可进行选择。要切换至内置式CD播放机，请在本机中装入一张碟片（请参见下一页）。

- 按**SOURCE**选择一个播放源。
反复按**SOURCE**可在以下播放源之间进行切换：
调谐器—内置式CD播放机—AUX

注意

- 在下列情况时，音源不会改变：
 - 当本机内没有碟片时；
 - 当AUX（辅助输入）设为关（请参见第8页）时。
- AUX的默认设定为开启。不使用AUX时请将其关闭（请参见第8页上切换辅助设定）。
- 当本机的蓝色/白色引线连接至汽车的自动天线中继控制端子时，汽车天线会在本机播放源启动时伸出。要收回天线，请关闭播放源。

调节音量

- 使用**VOLUME**可调节声级。

关闭本机

- 按住**SOURCE**直至本机关闭。■

调谐器

收听收音机

重要

如果在北美，中美或南美使用本机，请将AM调谐间隔复位（请参见第8页上设置AM调谐间隔）。

- 1 按**SOURCE**选择调谐器。
- 2 按**BAND**选择波段。
按**BAND**直至所需波段（**F1**、**F2**、**F3**表示FM或**AM**）显示。
- 3 要进行手动调谐时，快速按**◀**或**▶**。
- 4 要进行搜索调谐，请按住**◀**或**▶**大约1秒钟然后放开。
调谐器将扫描频率直至找到信号强，收听效果好的广播节目。
 - 您可快速按**◀**或**▶**取消搜索调谐。
 - 如果按住**◀**或**▶**则可跳跃广播电台。一旦松开按钮，则搜索调谐随即开始。

保存和调出广播频率

● 当搜索到欲保存在存储器中的频率时，请按住预设调谐按钮1至6之一直至该预设号码停止闪烁。

按预设调谐按钮可调出存储的电台频率。

- 存储器中最多可保存18个FM电台（3个FM波段各6个），以及6个AM电台。
- 您也可使用▲和▼调出预设按钮1至6所指定的广播电台频率。

收听强信号

本地搜索调谐让您只能调至信号足够强，能够清楚接收的电台。

1 按FUNCTION选择LOCAL。

2 按▲或▼可开关本地搜索调谐。

3 按◀或▶设定灵敏度。

FM: LOCAL 1—LOCAL 2—LOCAL 3—LOCAL 4

AM: LOCAL 1—LOCAL 2

LOCAL 4设定只能收听信号最强的电台；随着设定降低，可接收到信号更弱的电台。

保存信号最强的广播频率

BSM（电台自动存储）自动将六个最强的广播频率存储在预设调谐按钮1至6。存储完毕之后，您可以触摸按钮调至这些频率。

- 用BSM保存广播频率会取代曾用1至6按钮存入的广播频率。

1 按FUNCTION选择BSM。

2 按▲开启BSM。

六个最强的广播频率将按信号强弱程度存储。

- 要取消保存进程时，按▼。■

内置式播放机

播放碟片

1 将CD插入CD装载槽。

播放将自动开始。

- 请务必使碟片的标签面朝上。
- 在CD插入之后，按SOURCE选择内置式CD播放机。

- 按EJECT可退出CD。

2 要进行快进或快倒，请按住◀或▶。

3 要向后或向前跳跃至另一曲目，请按◀或▶。



- 阅读第14页中关于碟片和播放机的注意事项。
- 如果错误信息显示，例如ERROR-11等，请参见第14页上错误信息。
- 有时在开始播放碟片和发出声音之间有一段延迟时间。在读入时，将显示FRMTREAD。

重复播放

利用重复播放可反复收听同一首曲目。

1 按FUNCTION选择RPT。

2 按◀或▶选择重复播放范围。

DSC—重复所有曲目

TRK—只重复当前曲目

- 如果进行曲目搜索或快进/快倒，重复播放会自动取消。
- 要返回普通显示时，按BAND。

随机播放曲目

随机播放功能可按随机顺序播放CD的曲目。

1 按FUNCTION选择RDM。

2 按▲或▼可开关随机播放。

当随机播放开启时，RDM会在显示屏中出现。

- 要返回普通显示时，按BAND。

扫描CD的曲目

扫描播放让您听到CD中每首曲目前10秒。

1 按FUNCTION选择SCAN。

2 按▲开启扫描播放。

SCAN在显示屏中出现。播放各曲目前10秒钟内容。

操作本机

3 搜寻所需曲目时，请按▼关闭扫描播放。

▪ 如果显示屏已经自动返回播放显示，通过按**FUNCTION**可重新选择**SCAN**。

▪ 在CD扫描结束之后，曲目将重新开始正常播放。

暂停碟片播放

暂停功能可让您暂时停止碟片的播放。

1 按**FUNCTION**选择**PAUSE**。

2 按▲或▼可开关暂停功能。

- 也可按**PAUSE**开关暂停功能。
- 要返回普通显示时，按**BAND**。 

音频调节

使用平衡调节

衰减器 / 平衡设定为所有座位都创造一个理想的收听环境。

1 按**AUDIO**选择**FAD**。

2 按▲或▼调节前置 / 后置扬声器平衡。

FAD F15至**FAD R15**显示。

- **FAD 0**为只使用两个扬声器时的正确设置。

3 按◀或▶调节左置 / 右置扬声器平衡。

BAL L15至**BAL R15**显示。

- 要返回普通显示时，按**BAND**。

使用均衡器

现存有6个均衡器设置可随时轻松调用，即**DYNAMIC**、**VOCAL**、**NATURAL**、**CUSTOM**、**FLAT**和**POWERFUL**。

- **CUSTOM**为生成的经调节的均衡器曲线。
- 当选择**FLAT**时，对声音不会作任何补充或校正。

● 按**EQ**选择均衡器。

反复按**EQ**可在以下均衡器之间进行切换：

DYNAMIC—**VOCAL**—**NATURAL**—**CUSTOM**
—**FLAT**—**POWERFUL**

调节均衡器曲线

可对当前选择的均衡器曲线设置按要求调节。经调节的均衡器曲线设置被存入**CUSTOM**。

调节低音 / 中音 / 高音

低音 / 中音 / 高音音压可进行调节。

1 按**AUDIO**选择**BASS/MID/TREBLE**。

2 按▲或▼调节音压。

+6—-6会随电平增加或降低而显示。

- 要返回普通显示时，按**BAND**。

调节响度

响度可补偿低音量时高低音中的不足。

1 按**AUDIO**选择**LOUD**。

2 按▲或▼可开关响度。

- 也可按**LOUDNESS**开关响度。

3 按◀或▶选择所需的电平。

LOW（低）—**HI**（高）

- 要返回普通显示时，按**BAND**。

调节音源级

SLA（音源级调节）可调节各音源的音量，以防止在不同音源间切换时音量剧变。

- 设定以FM调谐器的音量电平为依据，该音量电平保持不变。
- 通过音源级调节也可以调节AM调谐器音量。

1 将**FM**调谐器音量电平与所需调节的播放源音量电平进行对比。

2 按**AUDIO**选择**SLA**。

3 按▲或▼调节播放源音量。

SLA +4—**SLA -4**随播放源音量增加或降低而显示。

- 要返回普通显示时，按**BAND**。 

其他功能

调整初始设置

使用初始设定，您可自定义各种系统设定以实现本机的最佳性能状态。

- 1 按住**SOURCE**直至本机关闭。
- 2 按住**SOURCE**直至功能名称在显示屏中出现。
- 3 按**FUNCTION**选择一个初始设定。

反复按**FUNCTION**可在以下设定之间切换：
时钟 — **FM**（FM调谐间隔） — **AM**（AM调谐间隔） — **AUX**（辅助输入）

请遵照以下说明以进行各项设置。

- 要取消初始设置，请按**BAND**。
- 也可通过按住**SOURCE**直至本机关闭来取消初始设定。

设置时钟

请遵照这些说明以设置时钟。

- 1 按**FUNCTION**选择时钟。
- 2 按**◀**或**▶**选择所需设置的时钟显示部分。
按**◀**或**▶**可选择时钟显示其中一个部分：
小时 — 分钟
- 3 按**▲**或**▼**设置时钟。
 - 要取消时钟设定，请按**BAND**。

开关时钟显示

可开关时钟显示。

- 即使播放源关闭，时钟显示仍会在显示屏中出现。
- 按**CLOCK**可开关时钟显示。
每按一次**CLOCK**可开关时钟显示。
 - 当进行其它操作时，时钟显示会暂时消失，但25秒之后时钟显示会重新出现。

设置FM调谐间隔

搜索调谐所用的FM调谐间隔可在100 kHz，预设间隔，以及50 kHz之间进行切换。

- 如果搜索调谐以50 kHz的间隔进行，则无法准确收听电台。请用手动调谐或者再次使用搜索调谐收听电台。

- 1 按**FUNCTION**选择**FM**。
- 2 按**◀**或**▶**选择FM调谐间隔。
按**◀**可选择**50**（50kHz）。按**▶**则可选择**100**（100kHz）。

设置AM调谐间隔

AM调谐间隔可在9 kHz、预设间隔、以及10 kHz之间进行切换。当在北美，中美或南美使用本调谐器时，请将调谐间隔从9 kHz（容许范围531 kHz—1602 kHz）重设为10 kHz（容许范围530 kHz—1640 kHz）。

- 1 按**FUNCTION**选择**AM**。
- 2 按**◀**或**▶**选择AM调谐间隔。
按**◀**可选择**9**（9kHz）。按**▶**则可选择**10**（10kHz）。

切换辅助设定

本机可使用辅助设备。使用连接至本机的辅助设备时请启用辅助设定。

- 1 按**FUNCTION**选择**AUX**。
- 2 按**▲**或**▼**可开关辅助设定。

重要

重要

- 如果将本机安装在点火开关没有ACC（附件）位置的车辆上，则红色电缆必须与可检测点火钥匙工作情况的端子连接。否则，电池会耗尽。



ACC位置



没有ACC位置

- 在非下列情况下使用本机会导致火灾或故障。
 - 12伏电池和负极接地的车辆。
 - 输出值为50 W，阻抗值为4 ohm至8 ohm的扬声器。
- 为了防止短路、过热和故障，请务必遵循下列指示。
 - 安装前断开电池的负极端子。
 - 请用线夹或胶带固定接线。为保护接线，请在其接触金属部件的位置用胶带缠绕。
 - 将所有电缆远离活动部件放置，例如变速器和座椅滑轨。
 - 将所有电缆远离温度较高的地方，例如加热器出口附近。
 - 请勿将黄色电缆穿过引擎室的孔与电池连接。
 - 用绝缘胶带包裹任何断开的电缆接头。
 - 请勿缩短任何电缆。
 - 切勿切断本机电源线的绝缘，以与其他设备共享电源。电缆的电流容量有限。
 - 使用额定值的保险丝。
 - 切勿将扬声器负极电缆直接接地。
 - 切勿将多个扬声器的负极电缆结合在一起。
- 当本机开启时，控制信号由蓝 / 白电缆输出。将其连接至外部功放系统的遥控器或车辆的自动天线中继控制端子（最大300 mA 12 V DC）。如果车辆配备了一个玻璃天线，请将其连接至天线放大器电源端子。
- 切勿将蓝 / 白电缆连接至外部功放电源端子。并且切勿将其连接至自动天线的电源端子。否则，电池会耗尽或出现故障。
- 黑色电缆接地。该电缆和其他产品的接地电缆（尤其是诸如功放的高电流产品）必须单

独接线。否则，当其突然脱离时会导致火灾或故障。

即使接线颜色相同，接线功能会因产品而异。连接该系统时，请务必查看所有手册，并正确连接接线。

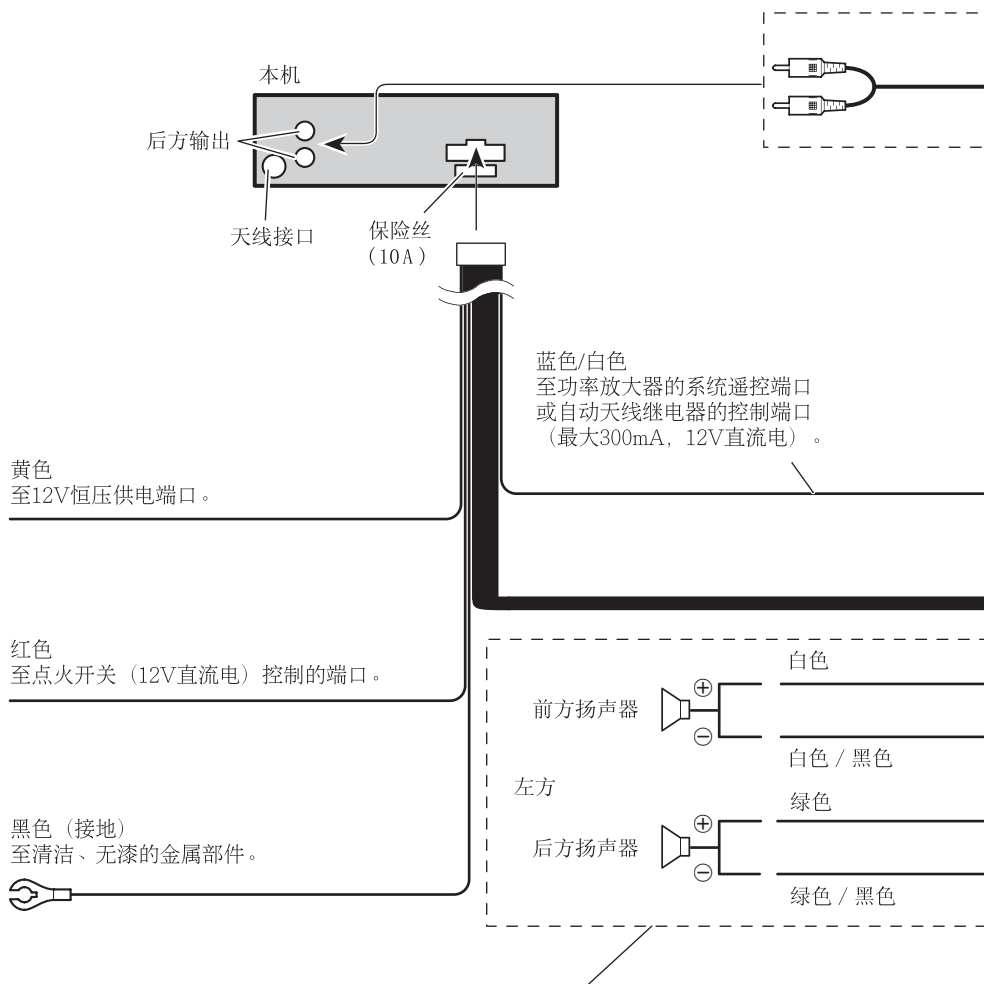

带 2 扬声器的系统，不要连接任何东西至未连接扬声器的扬声器引线。

连接

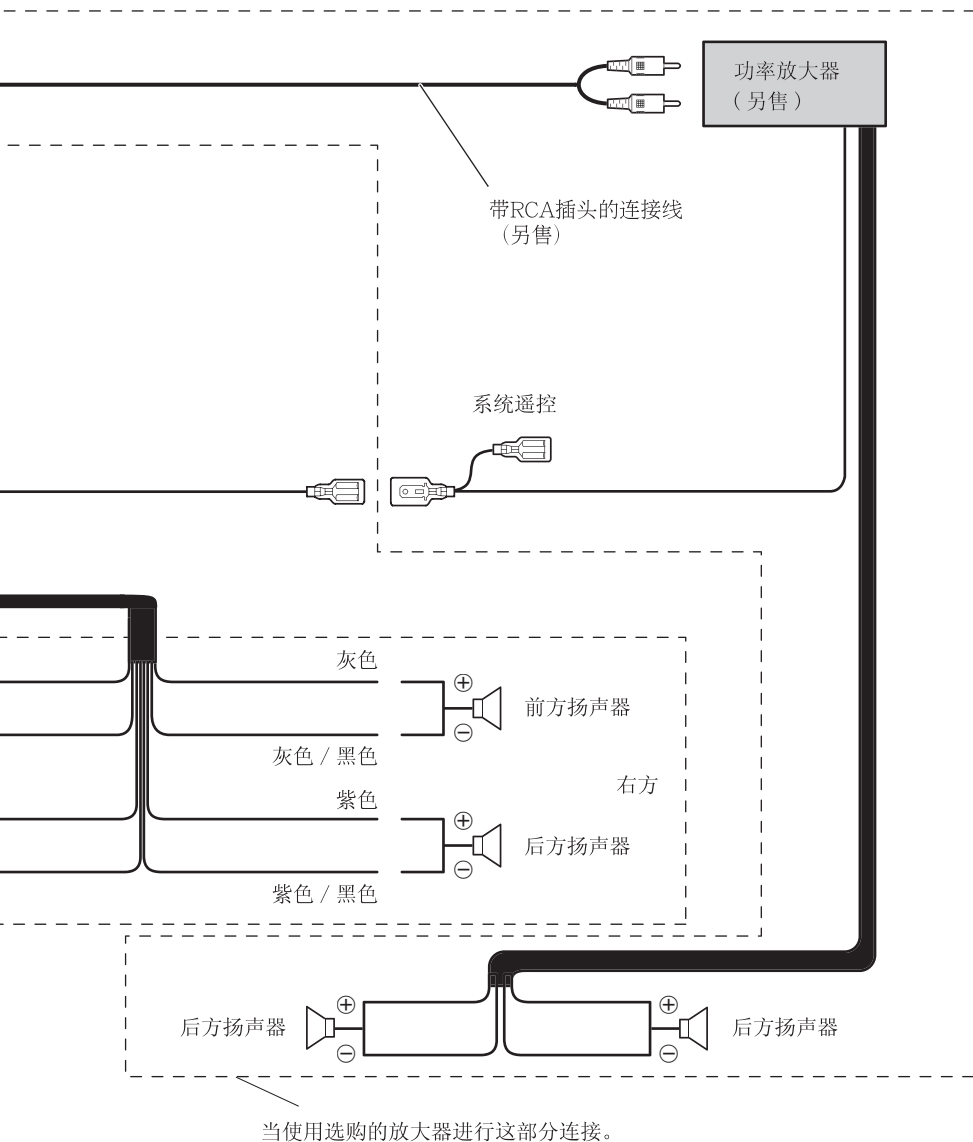

重要

- 最终安装之前请检查所有连接和系统。
- 请勿使用未经授权的部件。使用未经授权的部件会导致故障。
- 如果安装时需要钻孔或需要对车辆进行其他改装，请垂询经销商。
- 请勿将本机安装在下列环境：
 - 可能干扰车辆的工作。
 - 突然停车可能使乘客受伤时。
- 如果半导体激光器过热会导致其毁坏。远离温度较高的地方（例如加热器出口附近）安装本机。
- 当本机以小于 60° 的角度安装时可获得最佳性能。

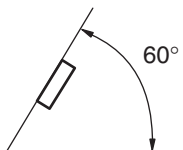

- 安装应确保使用本机时能充分散热，务必在后面板之后留出足够空间，并将松散的电缆卷起，以免其阻挡通风口。

DIN前 / 后接口

本机从“前面”（传统DIN前装式）或“后面”（DIN后装式，利用机身侧面的螺纹螺丝孔）都可以正确安装。有关详情，请参见下列安装方法。■

DIN前接口

用橡胶衬套安装

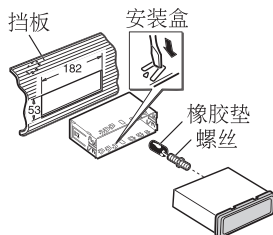

1 将安装套筒插入仪表板。

- 当安装在较浅的空间时，请使用附带的安装套筒。如果机器背后有足够空间，请使用出厂时附带的安装套筒。

2 使用螺丝起子将金属片折到位（ 90° ），固定住安装套筒。

3 如图所示安装本机。

拆除本机

1 向外延伸调节环顶部和底部以拆下调节环。（重新安装调节环时，将带凹槽的一面朝下进行安装。）

- 如果松开前面板，拆卸调节环会变得容易。

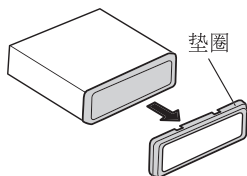

2 将附带的抽提匙插入本机的两侧，直至发出咔嚓一声装入到位。

3 将本机拉出仪表板。

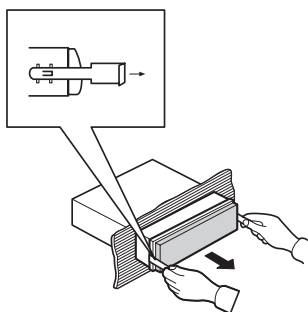

DIN后接口

1 向外延伸调节环顶部和底部以拆下调节环。(重新安装调节环时,将带凹槽的一面朝下进行安装。)

- 如果松开前面板,拆卸调节环会变得容易。

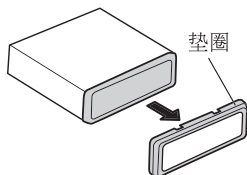

2 决定合适的位置,在该位置支架上的孔应可本机的侧面吻合。

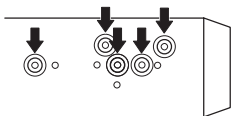

3 拧紧各侧的两个螺丝。

- 使用大扁头(5 × 8 mm)还是平头螺丝(5 × 9 mm)取决于支架上螺丝孔的形状。

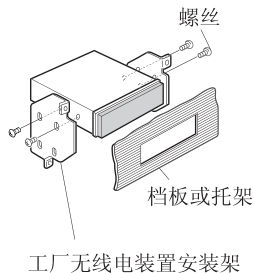

附加信息

错误信息

当您与经销商或邻近的先锋授权服务中心联系时，请务必记下错误信息。

信息	原因	措施
ERROR-11, 12, 17, 30	碟片有污迹	清洁碟片。
ERROR-11, 12, 17, 30	碟片有刮痕	更换碟片。
ERROR-10, 11, 12, 17, 30, A0	电气或机械故障	开启点火开关后关闭，或者切换至其它播放源，然后再回到CD播放机。
ERROR-15	插入的碟片不含任何数据	更换碟片。
ERROR-22, 23	CD格式无法播放	更换碟片。
CD-ROM	CD-ROM已插入	更换碟片。



碟片与播放机的使用指南

- 请只使用具有下列图标的碟片。



- 请只使用常规、正圆碟片。请勿使用异形碟片。



- 使用12-cm或8-cm的CD。播放8-cm的CD时请勿使用适配器。
- 请勿将CD以外的任何物体插入CD装载槽。
- 请勿使用开裂、缺口、弯曲或受到其他损坏的碟片，否则它可能会损坏本机。
- 未封盘的CD-R/CD-RW碟片无法播放。
- 请勿触摸碟片的录制面。
- 碟片不用时请放入其盒内。
- 请避免将碟片放置在过热的环境中，包括直射阳光下。
- 请勿在碟片表面上粘贴标签，书写或使用化学药品。

- 要清洁碟片，请用软布从碟片中心向外擦拭碟片。
- 结露可能会暂时影响本机的性能。请让其适应高温约一小时。另外，请用软布擦拭受潮的碟片。
- 由于碟片特性、碟片格式、录制的应用程序、播放环境、存放条件等原因，碟片可能无法播放。
- 根据录制的环境，文字信息可能无法正确显示。
- 道路颠簸可能会中断碟片的播放。
- 使用碟片之前，请阅读其注意事项。■

双面碟片

- 双面碟片为双面都有数据的碟片，一面为可记录音频的CD，另一面为可记录视频的DVD。
- 由于双面碟片的CD面与一般CD标准不兼容，可能在本机上无法播放CD面。
- 频繁装入和退出双面碟片可能刮伤碟片。刮伤严重时可导致本机播放故障。在某些情况下，双面碟片可能卡在碟片装入槽中而无法退出。要防止此情况的发生，我们建议您节制使用本机播放双面碟片。
- 有关更多双面碟片的信息，请参阅来自碟片制造商的信息。■

附加信息

规格

一般

额定电源	14.4 V DC
	(容许电压范围: 12.0—14.4 V DC)
接地系统	负极型
最大电流消耗	10.0 A
尺寸 (宽×高×深):	
DIN	
机身	178×50×162 毫米
前端部分	188×58×16 毫米
D	
机身	178×50×162 毫米
前端部分	170×47×16 毫米
重量	1.3 公斤

音频

连续功率输出	22 W × 4 (50 Hz 至 15 000 Hz, 5% THD, 4 Ω 载荷, 双声道驱动)
最大输出功率	50 W × 4
负载阻抗	4 Ω (容许范围 4 Ω—8 Ω)
前输出最大输出电平 / 输出阻抗	2.2 V / 1 k Ω
低音 / 中音 / 高音:	
低音	
频率	100 Hz
增益	±13 dB
中频	
频率	1 kHz
增益	±12 dB
高音	
频率	10 kHz
增益	±12 dB
响度等高线	
低	+7 dB (100 Hz), +4 dB (10 kHz)
高	+10 dB (100 Hz), +6.5 dB (10 kHz) (音量: -30 dB)

CD 播放机

系统	CD 音频系统
可用碟片	CD
信号格式:	
取样频率	44.1 kHz
量化比特数	16: 线性
频率特征	5 Hz 至 20 000 Hz (±1 dB)
信噪比	94 dB (1 kHz) (IEC-A 网络)
动态范围	92 dB (1 kHz)
声道数	2 (立体声)

FM 调谐器

频率范围	87.5 MHz—108.0 MHz
有效灵敏度	8 dBf (0.7 μV/75 Ω, 单声道, S/N: 30 dB)
信噪比	75 dB (IEC-A 网络)
失真	0.3% (65 dBf, 1 kHz, 立体声时)
	0.1% (65 dBf, 1 kHz, 单声道时)
频率响应	30 Hz—15 000 Hz (±3 dB)
立体声分离度	45 dB (65 dBf, 1 kHz 时)

AM 调谐器

频率响应	531 kHz—1 602 kHz (9 kHz)
	530 kHz—1 640 kHz (10 kHz)
有效灵敏度	18 μV (S/N: 20 dB)
信噪比	65 dB (IEC-A 网络)



注意

因产品改进, 规格和设计若有变更, 恕不另行通知。■

PIONEER CORPORATION

4-1, MEGURO 1-CHOME, MEGURO-KU
TOKYO 153-8654, JAPAN

日本先锋公司

日本国东京都目黑区目黑 1 - 4 - 1

生产工厂：先锋高科技（上海）有限公司

地址：中国上海市工业综合开发区奉浦北路 1 号

经销商：先锋电子（中国）投资有限公司

地址：中国上海市淮海中路 7 7 5 号新华联大厦西栋 1 8 楼

先锋公司出版。先锋公司©2006 版权。
版权所有。

产品原产地：中国制造
出版日期：2006年8月8日

<KSNZX> <06I00000>

<CRB2281-A/U> CN